



# ISMS適合性評価制度の 最新状況

財団法人 日本情報処理開発協会  
情報セキュリティ部 ISMS制度推進室

2004年12月

<http://www.isms.jipdec.jp>

JIPDECの許可なく転載することを禁じます



# 目次

---

- ISMS適合性評価制度の現状
- ISMSの国際動向



# ISMS適合性評価制度の現状

- ISMS適合性評価制度の目的
- ISMS適合性評価制度の適合基準
- ISMS適合性評価制度の運用
- JIPDEC (組織運営機構)
- ISMS適合性評価制度の事業実施状況
- 認証基準・ガイドの一覧
- 基準・規程・手順の一覧
- 認定されたISMS審査登録機関
- 認定されたISMS審査員研修機関
- ISMS認証基準 (Ver.1.0) 認証の取扱い
- 認証取得事業者数推移
- 機関別認証登録事業者数
- 地域別認証取得事業者数
- 都道府県別認証取得事業者数
- ISMS審査員登録者数推移



# ISMS適合性評価制度の目的

情報セキュリティマネジメントシステム (Information Security Management System: 以下ISMSという) 適合性評価制度は、国際的に整合性のとれた情報セキュリティマネジメントに対する第三者適合性評価制度である。

本制度は、わが国の情報セキュリティ全体の向上に貢献するとともに、諸外国からも信頼を得られる情報セキュリティレベルを達成することを目的としたものである。



# ISMS適合性評価制度の適合基準

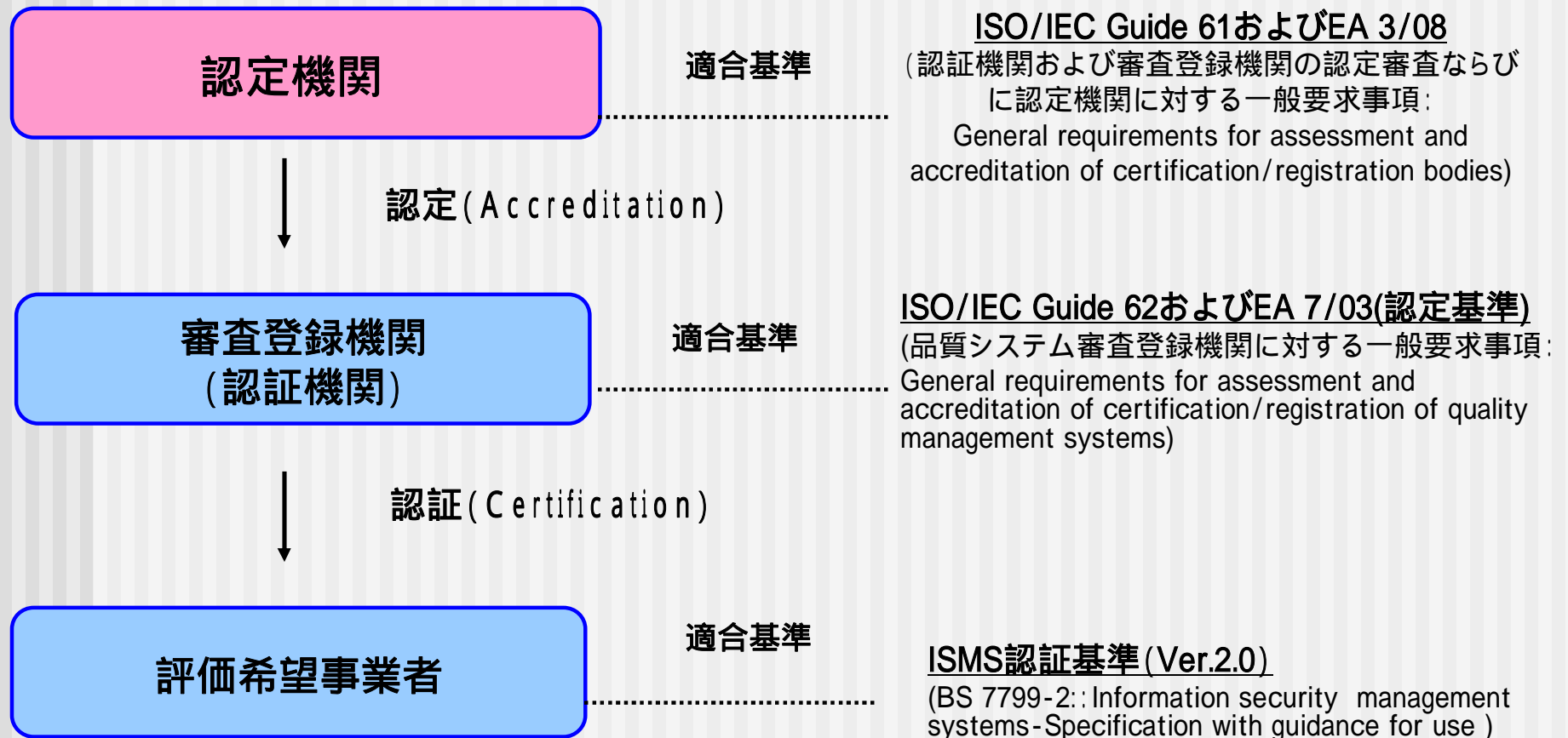



# ISMS適合性評価制度の運用

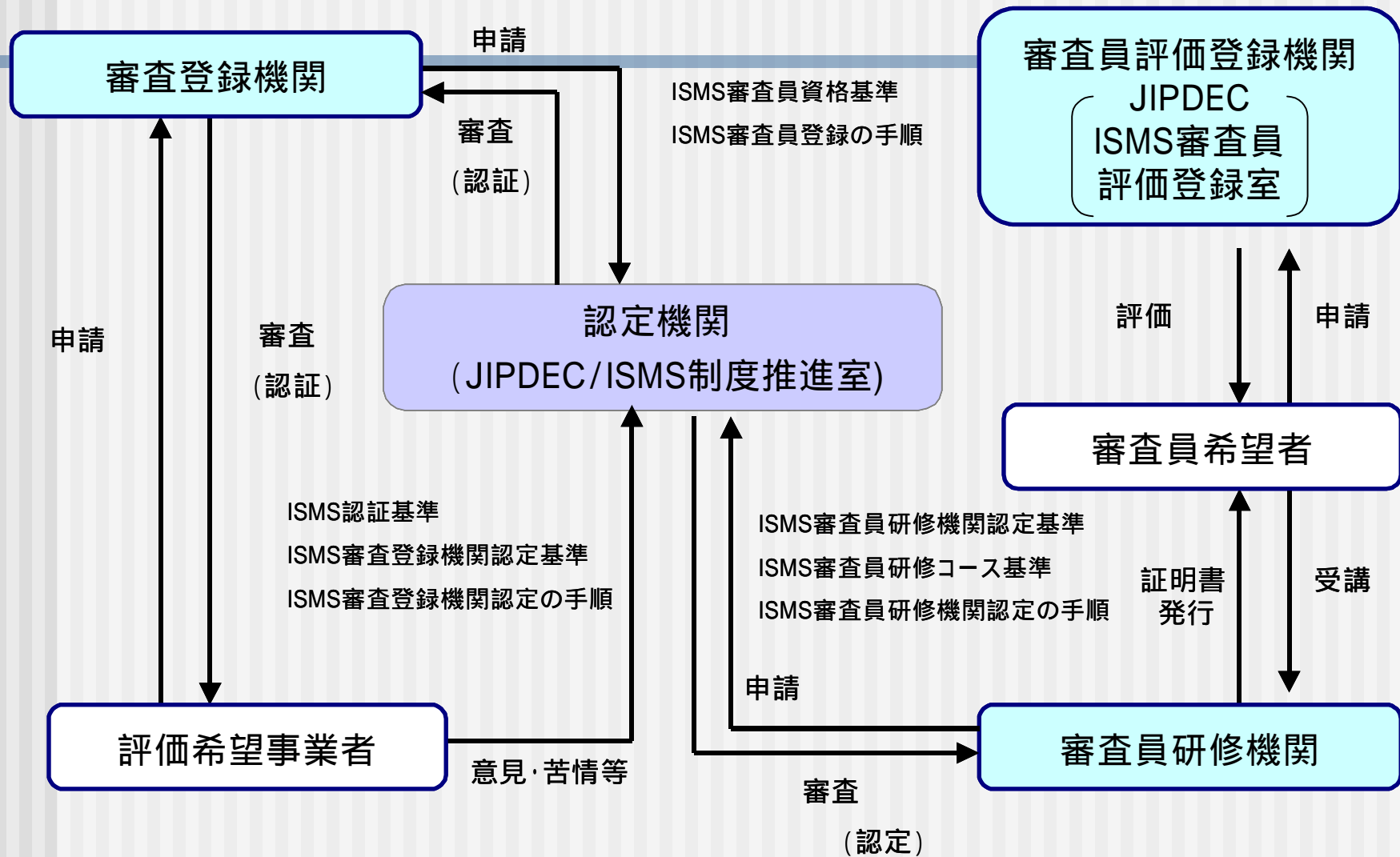



# JIPDEC (組織運営機構)

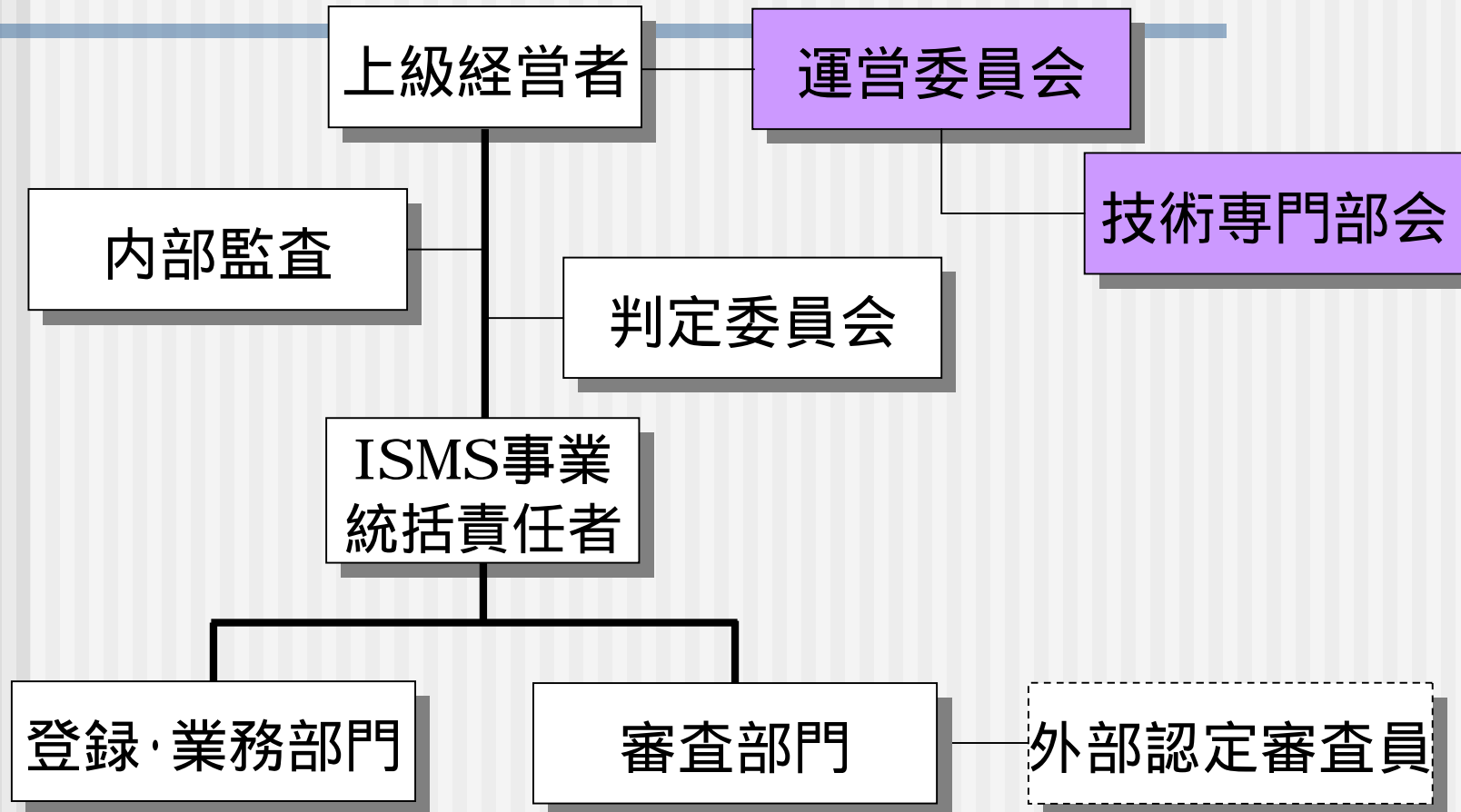

(注) ISMS制度推進室の組織運営機構は、ISO/IEC Guide61を準用



# ISMS適合性評価制度の事業実施状況

		4月	5月	6月	7月	8月	9月	10月	11月	12月	1月	2月	3月
委員会等	運営委員会						第1回 9/10		第2回 11/10			第3回 予定	第4回 予定
	技術専門部会	第1回 4/28	第2回 5/18	第3回 6/2	第4回 7/16		第5回 9/3	第6回 9/28		第7回 11/4	第8回 11/24	以降 月1回程度	
認証基準系のガイド等の作成	リスクマネジメント編	本文公開(4/2) → 付録1公開(7/12) → ISMSユーザーズガイド - リスクマネジメント編 -											
	ISMSに関する法規適合性ガイド (仮称)	10/28 11/11 11/24 → 公開予定											
	ISMS構築事例集	J004公開(6/24) J006公開(7/5) J005公開(9/3) J007公開(10/6) - ISMS構築事例集 - (随時更新中) 随時更新 → 現在公開中事例(V1)のV2移行											
	業種別ガイド	作成 → - 医療機関向け - ISMSユーザーズガイド → 公開11/8											
普及広報活動	FAQ	随時更新 →											
	説明会	情報セキュリティシンポジウム 10/5 → 12/10 大阪 → 12/14 東京 → 全国(9箇所)予定											





# 認証基準・ガイドの一覧

文書名	文書番号	概要
ISMS認証基準 (Ver.2.0)	JIP-ISMS100-2.0	英国規格BS 7799-2:2002に基づき作成したもので、本基準で使用する用語、表現については、JIS X 5080 : 2002 (国際規格ISO/IEC 17799 : 2000) との互換性を確保し、第三者である審査登録機関が本制度の認証を希望する事業者の適合性を評価するための基準。
ISMSユーザーズ ガイド	JIP-ISMS111-1.0	ISMS認証基準 (Ver2.0) の要求事項について一定の範囲でその意味するところを説明しているガイド。
ISMSユーザーズ ガイド -リスク マネジメント編-	JIP-ISMS113-1.0	ISMSユーザーズガイドを補足し、リスクマネジメントとりわけリスクアセスメント及びその結果に基づくリスク対応についての理解を深めるためのガイド。
ISMS構築事例集	JIP-ISMS112-1.1	既にISMS認証を取得した事業者の構築事例を、インタビューを基にまとめたもの。



# 基準・規程・手順の一覧

文書名	文書番号	概要
ISMS審査登録機関認定基準	JIP-ISAC100-1.0	審査登録機関の認定審査及び登録を行う際の認定基準
ISMS審査登録機関認定の手順	JIP-ISAC110-1.2	審査登録機関が認定を受けるための手順
ISMS審査登録機関認定の手引	JIP-ISAC111-1.0	申請から登録までと登録維持の標準的な流れと条件を示したもの
ISMS審査員研修機関認定基準	JIP-ISAC200-1.0	審査員向けの研修を行う研修機関の認定審査及び登録を行う際の認定基準
ISMS審査員研修コース基準	JIP-ISAC220-1.0	審査員研修コースの内容について定めた基準
ISMS審査員研修機関認定の手順	JIP-ISAC210-1.2	審査員研修機関が認定を受けるための手順
ISMS審査員研修機関認定の手引	JIP-ISAC211-1.0	申請から登録までと登録維持の標準的な流れと条件を示したもの
ISMS審査員の資格基準	JIP-ISAC400-1.0	審査員等（審査員補、審査員、主任審査員）についての資格基準
ISMS審査員登録の手順	JIP-ISAC410-1.2	審査員等を登録する手順
ISMS審査員の資格基準に対する補足	JIP-ISAC401-1.0	ISMS審査員の資格基準を補完したもの。
ISMS審査員評価登録機関認定基準	JIP-ISAC300-1.0	ISMS審査員評価登録機関の認定審査及び登録を行う際の認定基準。
ISMS認定マーク使用規程	JIP-ISAC510-1.3	認定マークの表示及び適用条件等について定めた規程



# 認定されたISMS審査登録機関

2004年11月26日現在

認定番号	機関名称
ISR001	財団法人 日本品質保証機構 マネジメントシステム部門
ISR002	日本検査キューエイ 株式会社
ISR003	株式会社 ケーピーエムジー 審査登録機構
ISR004	ビーエスアイジャパン 株式会社
ISR005	財団法人 日本科学技術連盟 ISO審査登録センター
ISR006	財団法人 日本規格協会 審査登録事業部
ISR007	株式会社 日本情報セキュリティ認証機構
ISR008	デットルスケハリス エーイス DNV認証事業 日本支社
ISR009	株式会社 エヌ・ティ・ティ エムイー マネジメントシステム 審査登録センター
ISR010	株式会社 中央青山 審査登録機構
ISR011	社団法人 日本能率協会 審査登録センター
ISR012	ペリージョンソン レジストラー 株式会社
ISR013	財団法人 電気通信端末機器審査協会 ISMS 審査登録センター
ISR014	株式会社 トーマツ 審査評価機構



# 認定されたISMS審査員研修機関

2004年11月26日現在

認定番号	機関名称
IST001	株式会社 テクノファ (テクノファ)
IST002	株式会社 エル・エム・ジェイ・ジャパン (LMJ)
IST003	ビーエスアイジャパン 株式会社 (BSI-J)
IST004	ケイピーエムジー・エムエムシー株式会社研修事業部 (JISO)
IST006	リコー・ヒューマン・クリエイツ 株式会社 リコー情報セキュリティ研究センター (R-ISaP)
IST007	NTTソフトウェア 株式会社 (NTT SOFT)
IST008	株式会社 グローバルテクノ (GTC)
IST009	日本電気株式会社 Eラーニング事業部 (NEC)
IST010	株式会社 日本環境認証機構 (JACO)
IST011	社団法人 中部産業連盟 ISO事業推進部 (中産連)
IST012	中央青山PwCコンサルティング株式会社 中央青山PwCビジネススクール (CBS)
IST013	株式会社 アーク (アーク)



# ISMS認証基準 (Ver.1.0) 認証の取扱い

	内 容	対 応
	2004年10月1日以降、ISMS認証基準(Ver.1.0)による初回登録はできない。	ISMS認証基準(Ver.2.0)により初回審査を行う。
	2004年10月1日以降、ISMS認証基準(Ver.1.0)による維持審査はできない。	ISMS認証基準(Ver.2.0)により維持審査を行う。
	ISMS認証基準(Ver.1.0)から(Ver.2.0)への差分審査による移行は、2005年9月30日までに実施する。	2005年9月30日までに差分審査を実施する。
	2005年10月1日時点で、ISMS認証基準(Ver.1.0)から(Ver.2.0)への移行が完了していない場合、ISMS認証登録は無効となり、認証登録の一時停止もしくは認証登録の取消しとする。	認証の一時停止後、次の維持審査もしくは更新審査までの間に、ISMS認証基準(Ver.2.0)への差分審査により移行した場合、認証登録の一時停止を解除できる。



# 認証取得事業者数推移

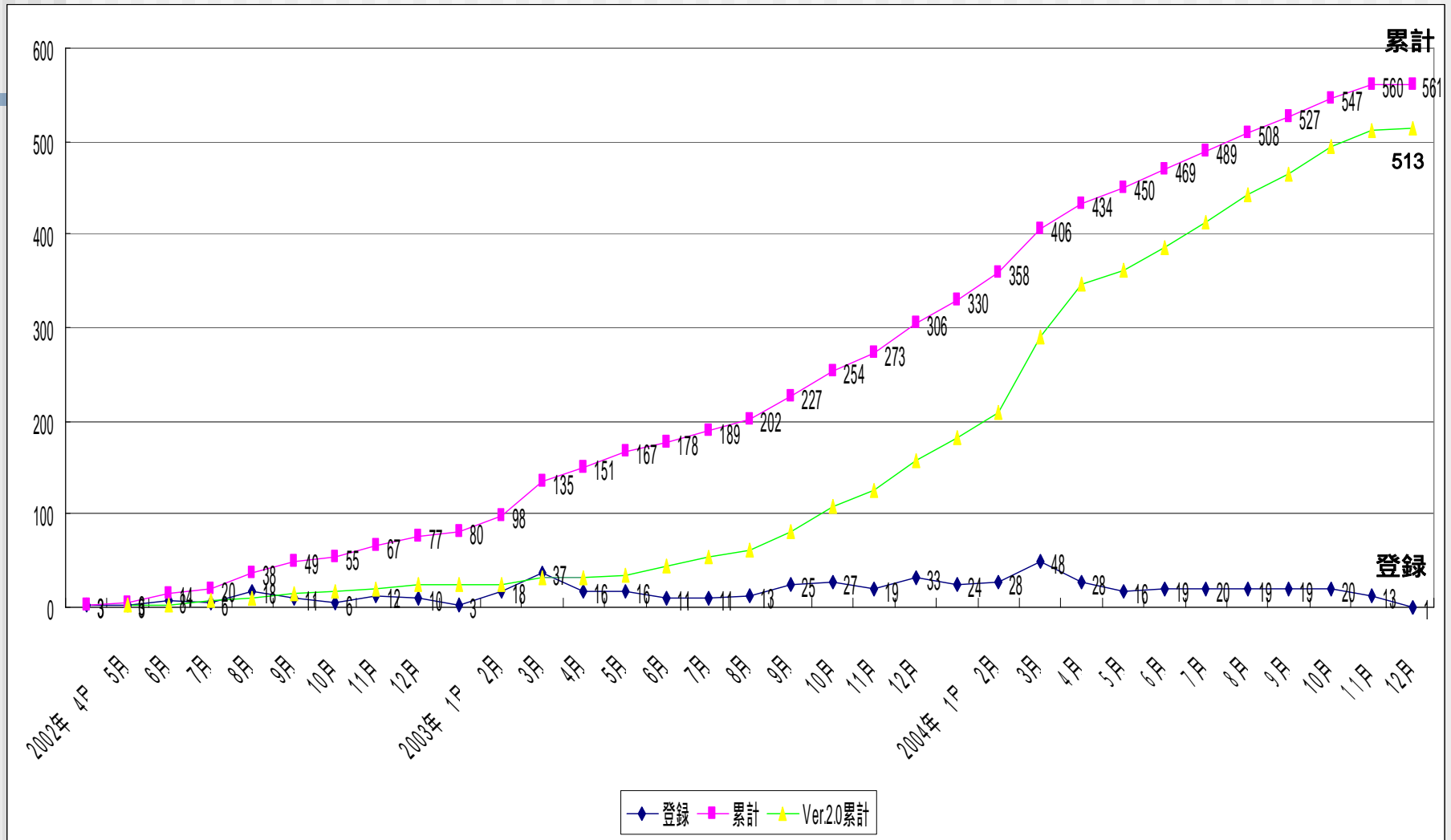

2004年12月3日現在



# 機関別認証登録事業者数

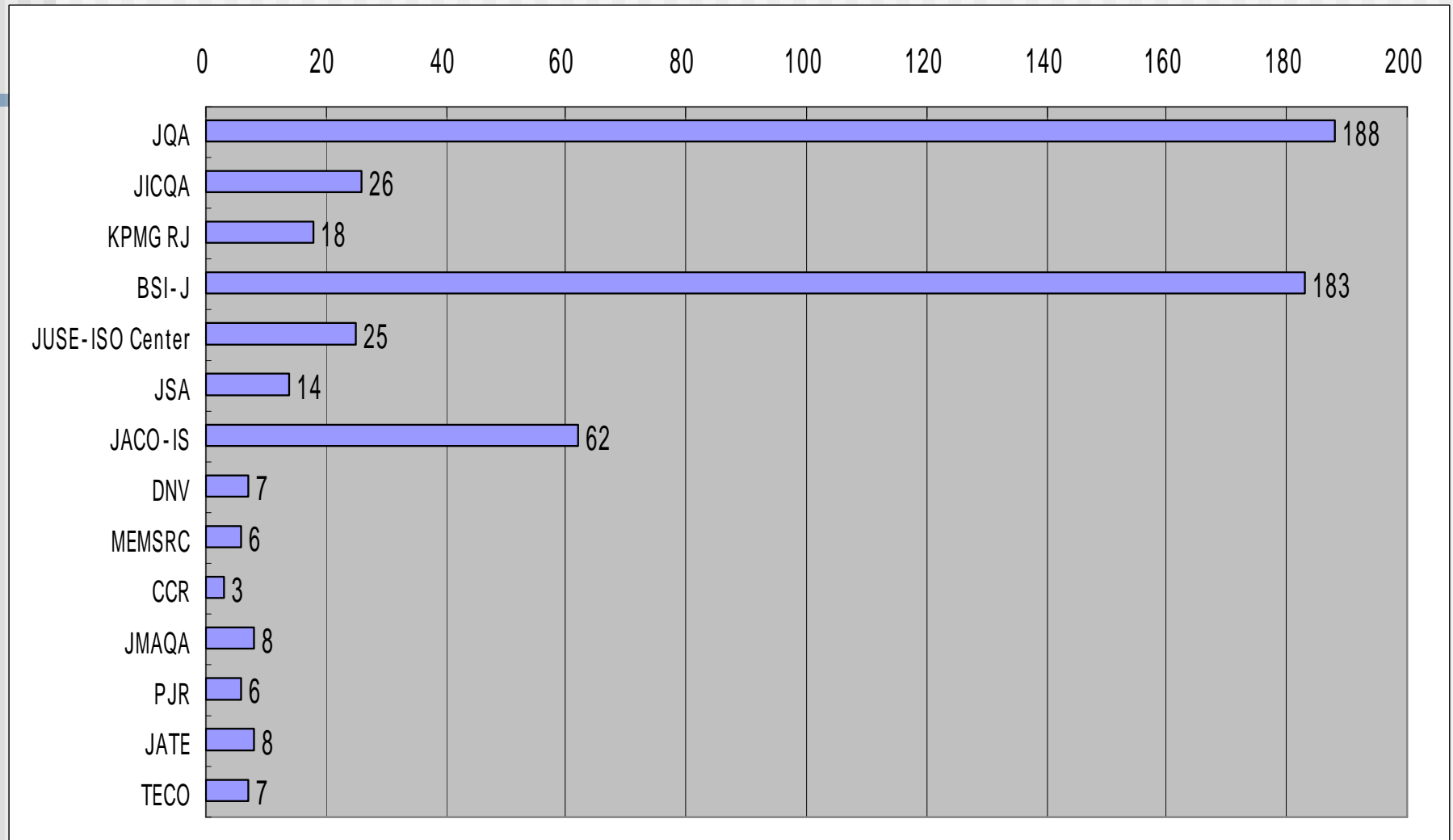

2004年12月3日現在



# 地域別認証取得事業者数

北海道	11件
東北	26件
関東	354件
中部	45件
近畿	65件
中国	18件
四国	7件
九州	26件
沖縄	4件

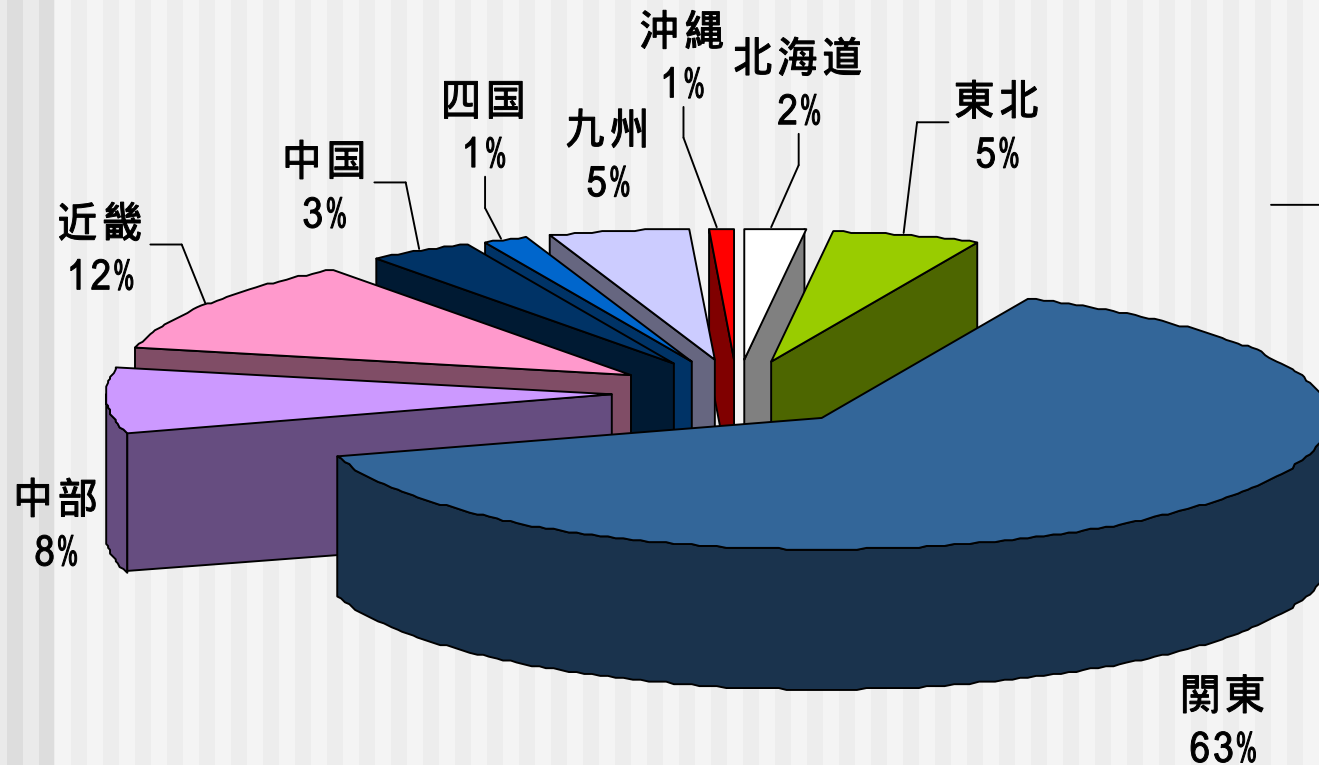

合計 556件

2004年12月3日現在





# 都道府県別認証取得事業者数

2004年 12月 3日 現在

北海道		東北		関東		中部		近畿	
北海道	11	青森	3	茨城	6	富山	5	福井	5
		岩手	1	栃木	3	石川	7	滋賀	0
		宮城	7	群馬	4	岐阜	10	京都	7
		秋田	4	埼玉	6	愛知	21	大阪	44
		山形	4	千葉	16	三重	2	兵庫	8
		福島	7	東京	256			奈良	0
				神奈川	43			和歌山	1
				新潟	3				
				山梨	4				
				長野	5				
				静岡	8				
小計	11		26		354		45		65
中国		四国		九州		沖縄		その他	
鳥取	0	徳島	1	福岡	12	沖縄	4	県報告なし	5
島根	3	香川	2	長崎	3				
岡山	6	愛媛	3	佐賀	0				
広島	6	高知	1	熊本	6				
山口	3			大分	2				
				宮崎	0				
				鹿児島	3				
小計	18		7		26		4		5
合計	561								

注：本データは、JIPDECに報告された認証取得事業者の所在地を基に作成しており、関連事業所の所在地は含まれていません。



# ISMS審査員登録者数推移

訂正版

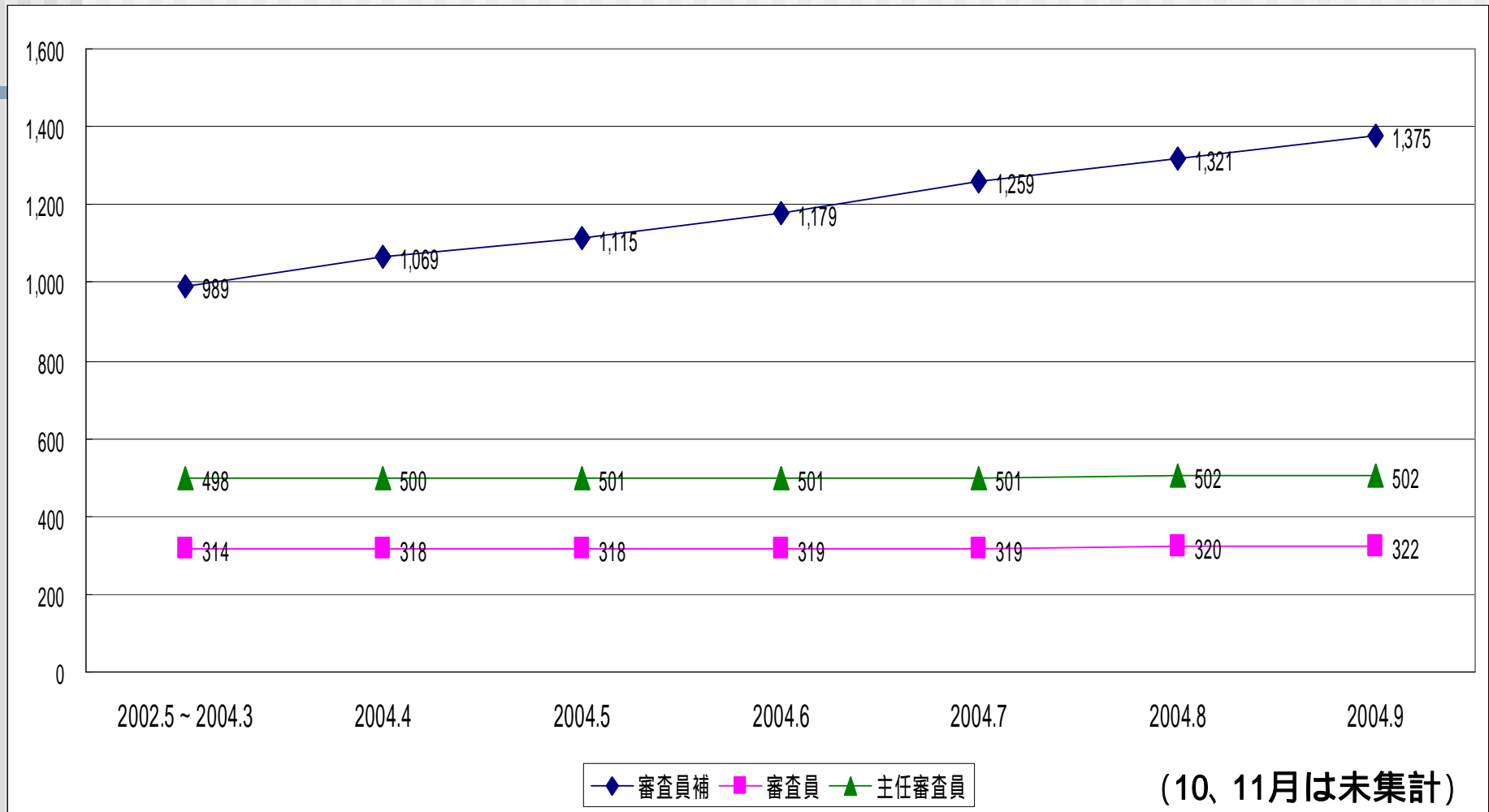

2004年12月3日現在



# ISMSの国際動向

---

- ISMS認証基準制定の経緯
- ISO/IEC JTC1/SC27の構成
- ISO/IEC 17799:2000の改訂
- ISMS国際規格化
- IUGとの関連図
- 各国毎のBS 7799登録証発行数

# ISMS認証基準制定の経緯

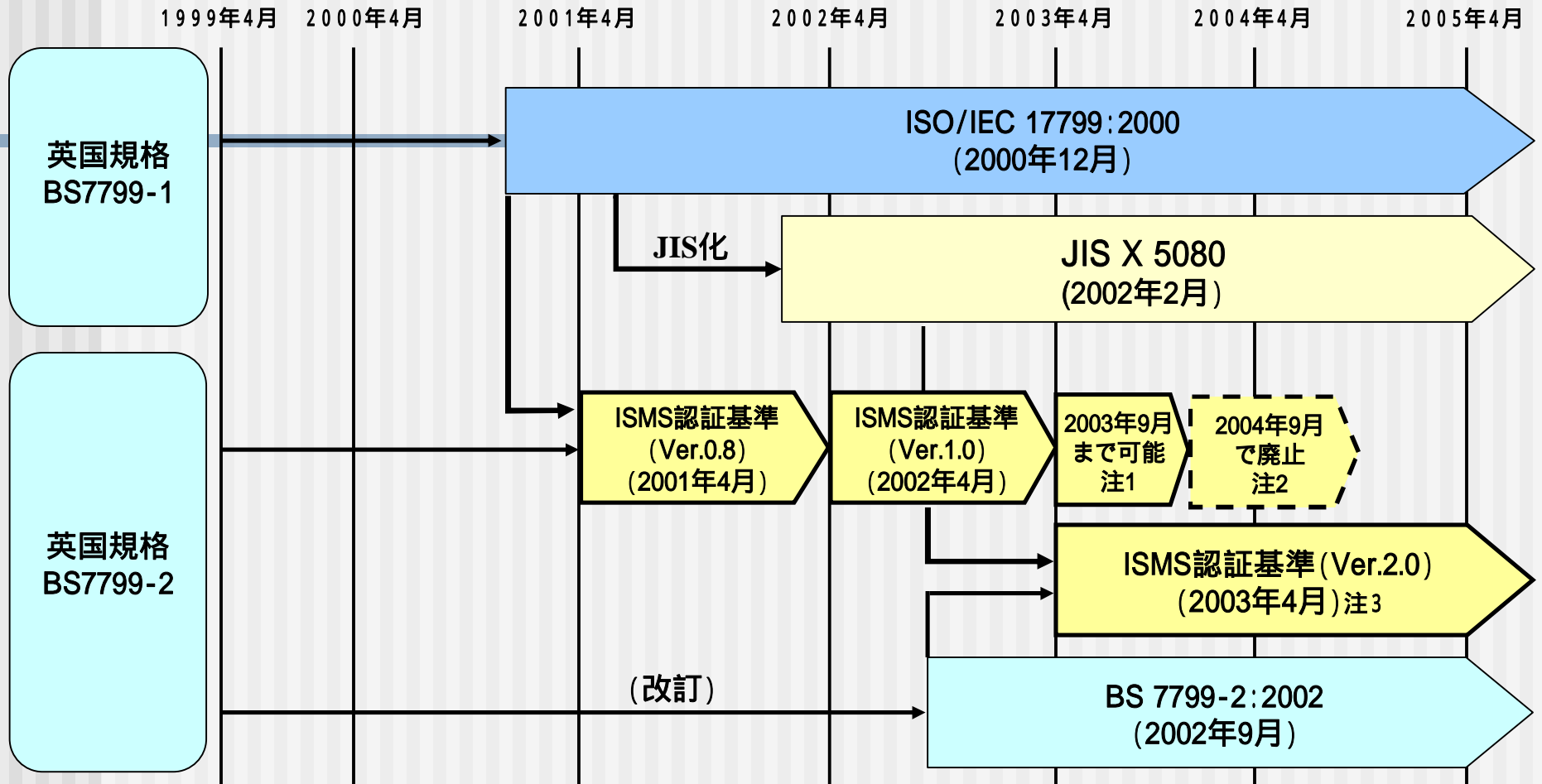

注1: Ver.1.0による初回審査は2003年9月30日まで可能。

注2: Ver.1.0は、は2004年9月30日で廃止。

注3: ISMS認証基準(Ver.2.0)は、英国規格 BS 7799-2:2002をベースとし、用語、表現については、JIS X 5080:2002との互換性を確保。



# ISO/IEC JTC1/SC27の構成

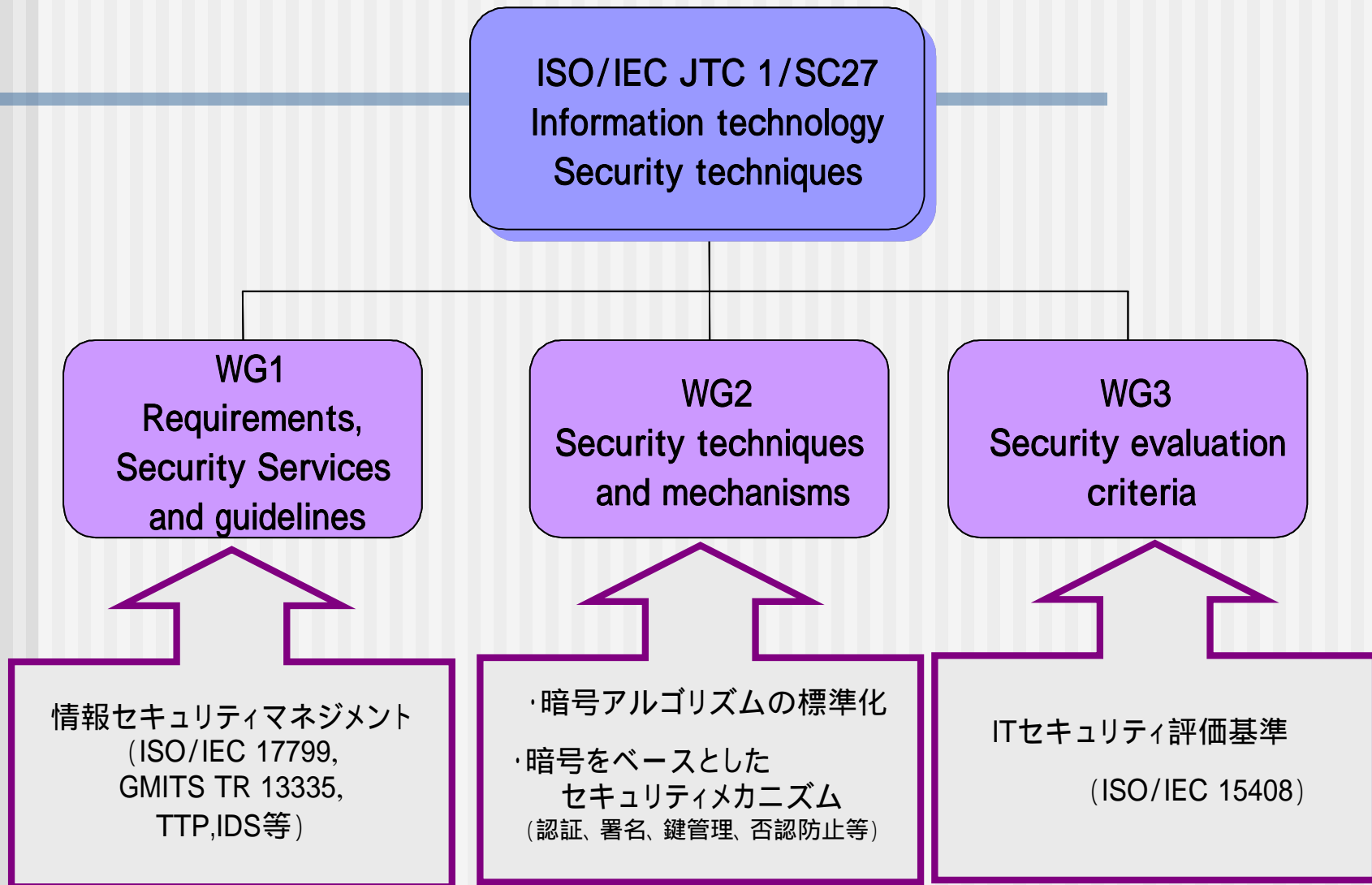



# ISO/IEC 17799:2000の改訂

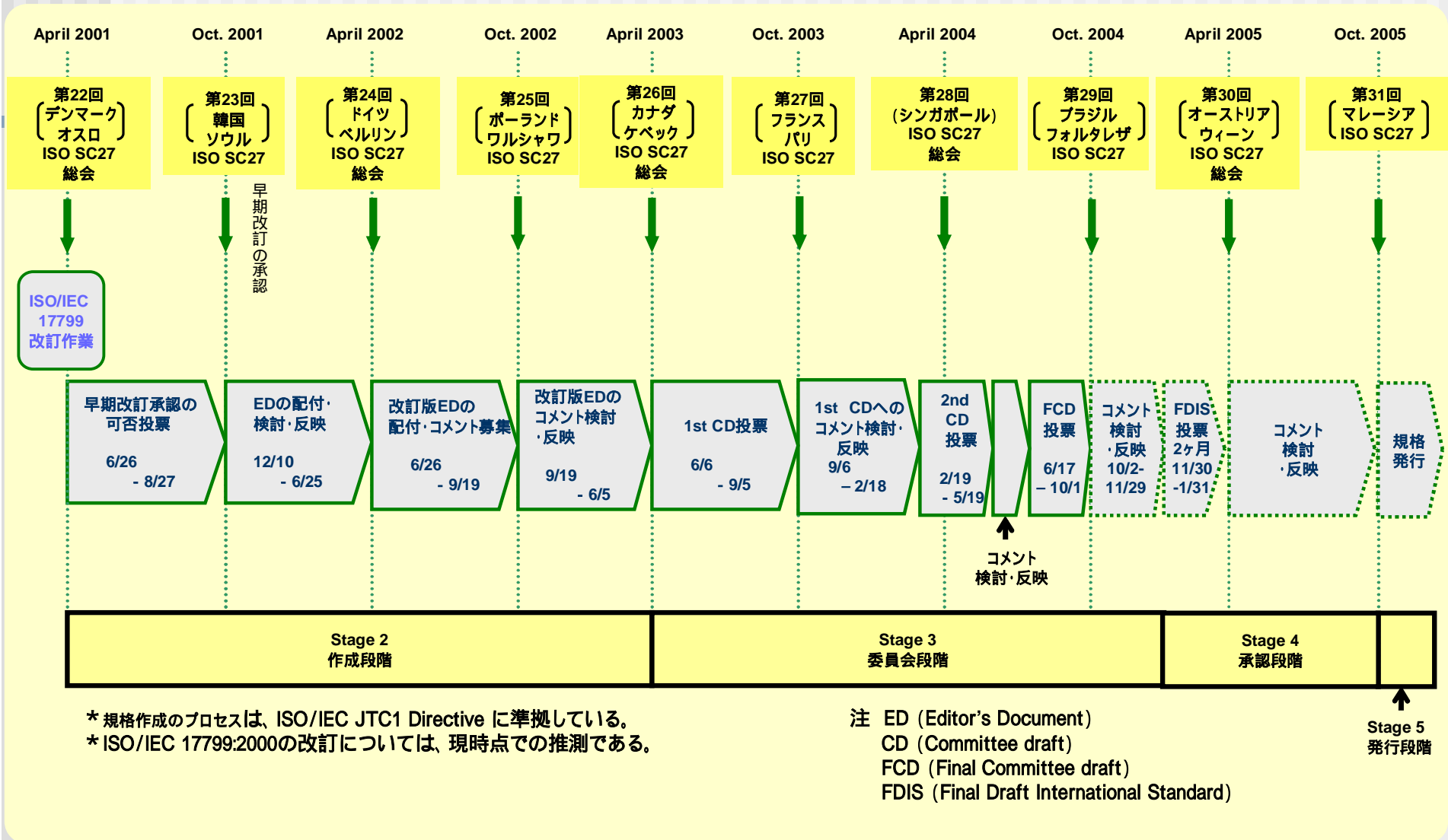

# ISMS国際規格化

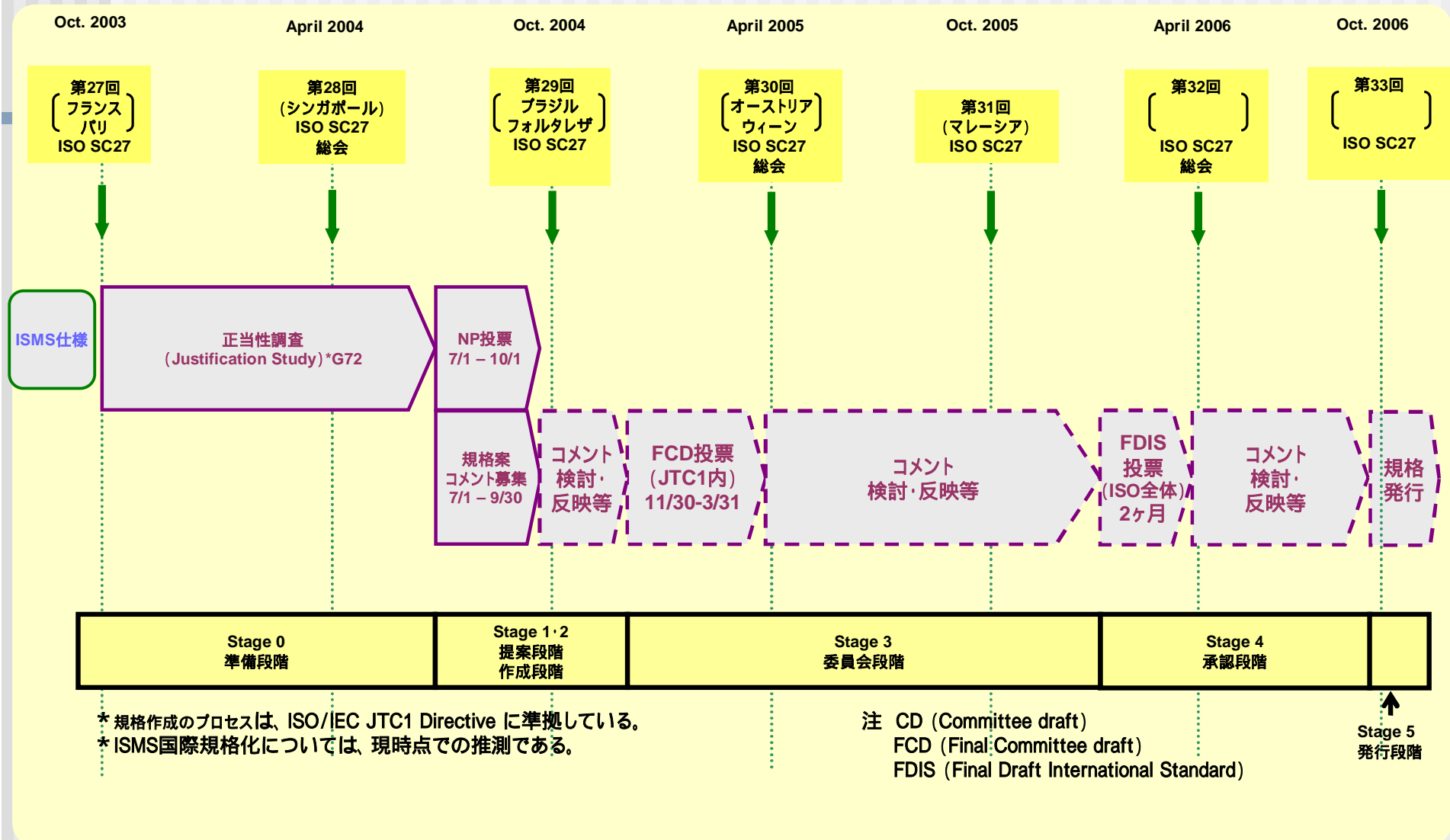



# IUGとの関連図

英文ISMS認証取得事業者リスト  
(審査登録機関の了承を得た分のみ:  
378事業者)

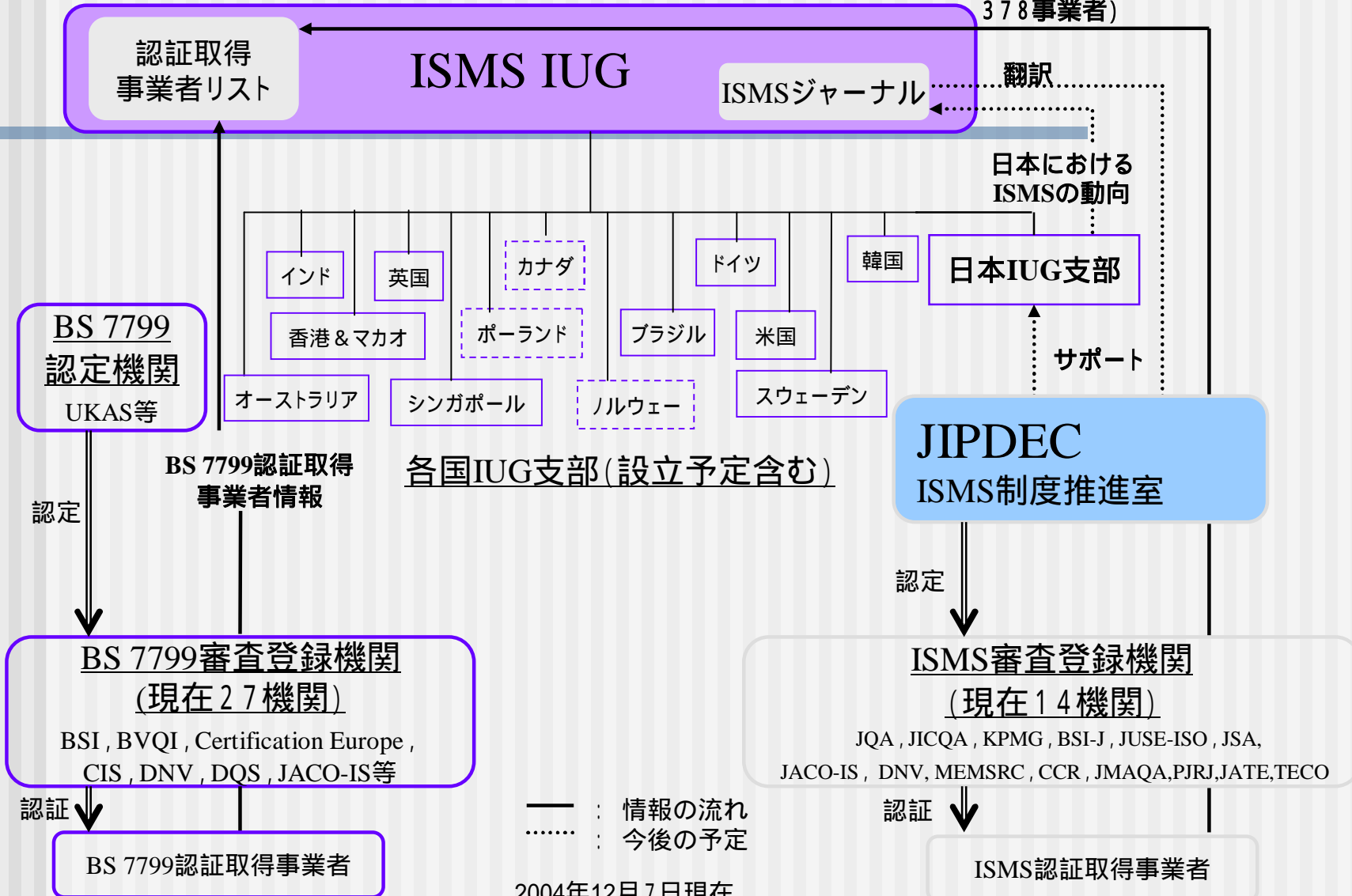

2004年12月7日現在

Copyright JIPDEC ISMS, 2004





# 各国毎のBS7799登録証発行数

出典 : <http://www.xisec.com/>  
2004年 12月 5日現在

JIPDEC - ISMSも含む。

国名	発行登録証数	国名	発行登録証数	国名	発行登録証数
日本	462	中国	9	アラブ首長国連邦	2
英国	171	ノルウェー	9	コロンビア	1
インド	69	スイス	5	エジプト	1
ドイツ	33	オーストリア	4	レバノン	1
韓国	30	アイスランド	4	ルクセンブルク	1
台湾	32	ポーランド	4	マカオ	1
イタリア	23	スウェーデン	4	マケドニア	1
オランダ	17	ブラジル	3	マレーシア	1
香港	15	ギリシャ	3	モロッコ	1
米国	13	メキシコ	3	カタール	1
オーストラリア	11	サウジアラビア	3	スロベニア	1
フィンランド	11	アルゼンチン	2	南アフリカ共和国	1
シンガポール	11	ベルギー	2	Relative Total	995
ハンガリー	10	デンマーク	2	Absolute Total	986
アイルランド	10	スペイン	2		

絶対総数(Absolute Total)は、実際の認証取得事業者数を表しています。

相対総数(Relative Total)は、認証の適用範囲が複数の国にかかる登録 (multi-nation registrations) 又は重複登録 (dual registration) を反映しています。

© ISMS International User Group 2002-2004

Copyright JIPDEC ISMS, 2004



ご静聴ありがとうございました

(財)日本情報処理開発協会

情報セキュリティ部 ISMS制度推進室

Tel: 03-3432-9386

FAX: 03-3432-6200

E-mail: [info@isms.jipdec.jp](mailto:info@isms.jipdec.jp)

Web: <http://www.isms.jipdec.jp/>